

# 2012年12月PTA产业链情报

|                    |    |
|--------------------|----|
| 一、 PTA产业链行情.....   | 1  |
| 二、 PTA商品情报.....    | 2  |
| 1、 PTA价格走势.....    | 2  |
| 2、 PTA月涨跌图.....    | 2  |
| 3、 PTA情报.....      | 3  |
| 三、 上游商品情报.....     | 5  |
| 1、 PX商品情报.....     | 5  |
| 四、 下游商品情报.....     | 6  |
| 1、 涤纶FDY 商品情报..... | 6  |
| 2、 涤纶DTY商品情报.....  | 8  |
| 3、 涤纶POY商品情报.....  | 10 |
| 4、 涤纶短纤商品情报.....   | 12 |
| 5、 PET商品情报.....    | 14 |

## 一、PTA 产业链行情

| 商品               | 初价格      | 末价格      | 涨跌    |
|------------------|----------|----------|-------|
| PET              | 10100.00 | 10850.00 | 7.43% |
| 涤纶 FDY(96F 150D) | 10950.00 | 11725.00 | 7.08% |
| 涤纶短纤(直纺)         | 10500.00 | 11200.00 | 6.67% |
| PTA(华东)          | 8100.00  | 8600.00  | 6.17% |
| 涤纶 POY(48F 150D) | 10850.00 | 11350.00 | 4.61% |
| 涤纶 DTY(48F 150D) | 12825.00 | 13175.00 | 2.73% |

生意社PTA产业链价格涨跌图 2012-12-01 - 2012-12-31

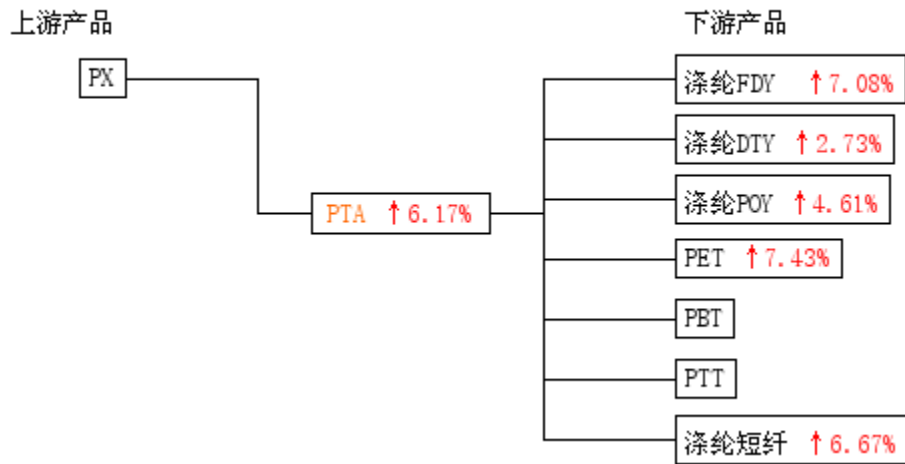

## 二、PTA 商品情报

### 1、PTA 价格走势

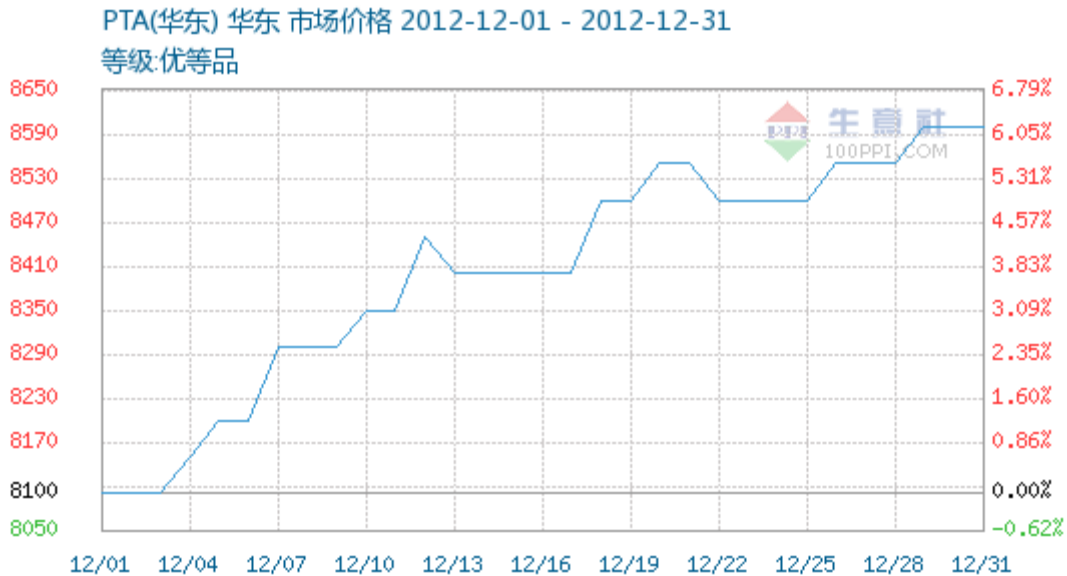

### 2、PTA 月涨跌图

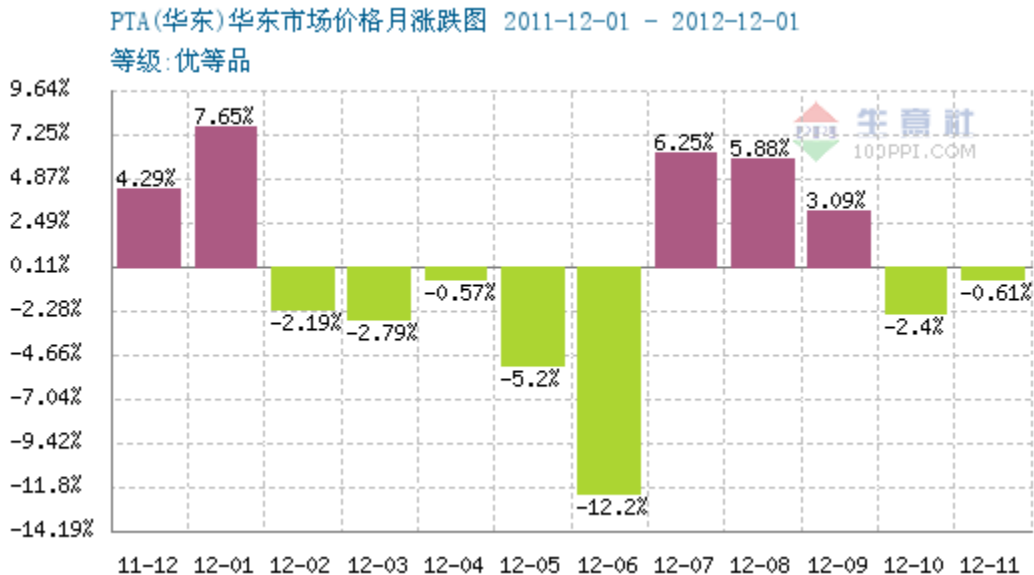

### 3、PTA 情报

#### ●涤纶短纤：应对新产能格局之变

经历了长达 6 年的扩能低潮期之后，2012 年，涤短行业迎来了新产能投产高峰，全年新增涤短产能共计百万吨左右，除去改造的涤短旧产能以及部分不可能再重启的淘汰产能，截至 2012 年 11 月，涤短总产能较上一年新增近 70 万吨

#### ●原料市场支撑 PTA 盘面持续走高（11 月）

11 月以来，受上游原料市场支撑，PTA 期价在行情探底后持续走高，11 月 PTA 期价表现不错，主力合约月末结算价在 7650 元—7750 元/吨之间。现货市场较为平淡且有疲软回调走势，现期价格走势存在分歧，11 月末 PTA 现货华东市场结算价在 8450 元/吨左右。

#### ●化纤行业全年利润预降四成

国家统计局数据显示，1-9 月，化纤行业实现利润总额 116.35 亿元，同比下滑 48.13%；行业亏损面达 30.05%，亏损企业亏损额也迅速增加 1.4 倍，企业盈利能力出现两极分化情况

#### ●转型期中的化纤行业如何良性发展？

#### ●欧美尼龙价格预测

#### ●亚洲的尼龙价格预测

#### ●我国年产 26 万吨聚碳酸酯项目在天津开工

我国最大的聚碳酸酯项目——中国沙特年产 26 万吨聚碳酸酯项目，日前在天津滨海新区中沙(天津)石化有限公司奠基。

#### ●浙江天禾与中科院共建“纤维基生物复材研究中心”

#### ●补涨意愿强烈 PTA 期价大幅上扬

#### ●未来五年 PBT 产需强劲

聚对苯二甲酸丁二醇酯(PBT)聚酯纤维凭借优良性能，受到了人们的关注，并被广泛应用到各个领域。因此，投资 PBT 成为近年来国内很多企业的选择。而国内 PBT 近年来需求持续上升又为投资创造了良好的条件

#### ●四川辉腾芳纶 III 关键技术获突破

#### ●逸盛 PTA 主装置一次开车成功

#### ●日本东丽开发低染色能耗的聚酯长纤维

#### ●新乡化纤获河南工业行业突出贡献奖

#### ●四川维尼纶厂建成高水平维纶短纤装置

●PX：聚酯涤纶行情的“救命稻草”？

●PX供应不足导致PTA价格上涨

●媒体称大连PX项目复产近一年 严禁员工泄露消息

据了解，此前迫于压力停工的大连 PX 项目也低调复产，并称符合市政府的规划。在停与建的博弈中，一些居民试图获得关于 PX 项目的信息，却并不顺

●大连PX项目低调“复产” 高管称生产从未停过

●碳纤维高档化势在必行

●波兰科学家新发明用糖制造聚酰胺方法

●上海海事大学合作研发酚醛填充纤维增强复合材料

●韩国S-Oil出台 2013 年 1 月PX合约倡导价格

●纤维市场坚挺细纱价格上涨

●与欧盟签署的自由贸易协定将促进哥伦比亚纺织业发展

●12 月 28 日PTA进口现货市场行情小幅上扬

●纺织品出口低速增长

在此背景下，加之面对人民币升值、劳动力成本上涨、生产要素价格高企的诸多影响，中国纺织品服装对外贸易继 2008 年全球金融危机后再次陷入低速增长期，全年(截至 10 月)仅增长 2%

## 三、上游商品情报

### 1、PX 商品情报

●2012 年 12 月 20 日对二甲苯外盘收盘情况

2012 年 12 月 20 日对二甲苯外盘收盘情况

●鑫鼎盛期货：PX 价格上行 PTA 表现强势

纽约商品交易所、伦敦商品交易所以及亚洲 PX 市场因圣诞节休市，美国国会领导人和白宫围绕如何避免减支增税所将带来的财政悬崖的协商暂时告一段落，问题可能要拖到最后时刻才会解决，关注 27 日关键时间节点，若国会仍未达成妥协，美政府将自动启动“自动减赤机制”。

●现货市场：PX 高端维持 PTA 震荡上行

上游成本方面，WTI 原油休市。新加坡石脑油 FOB 中间价为 102.9 美元/吨(-0.08)，日本石脑油 CFR 中间价为 947 美元/桶(-0.75)。PX 韩国 FOB 价格 1599.00-1601.00 美元/吨(+1)，PX 台湾 CFR 价格 1623.00-1625.00 美元/吨(+1)。

●PX 再度攀升 PTA 延续强势

周四 TA 冲高回落，但依然未跌破前期震荡平台的高点。现货市场交投转好，价格重心上移；原料 PX 价格持续在 1600 美金上方，成本支撑较强；下游聚酯本周产销也大都维持在 100% 以上。TA 强势的根基未变，仍将延续强势。

## 四、下游商品情报

### 1、涤纶 FDY 商品情报

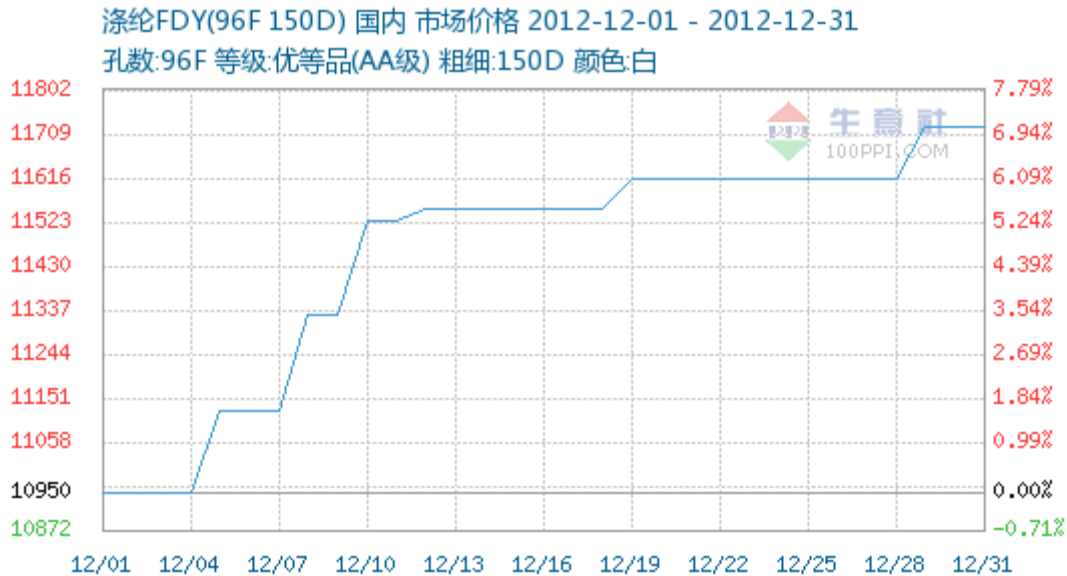

#### ●涤纶短纤：应对新产能格局之变

经历了长达6年的扩能低潮期之后，2012年，涤纶行业迎来了新产能投产高峰，全年新增涤纶产能共计百万吨左右，除去改造的涤纶旧产能以及部分不可能再重启的淘汰产能，截至2012年11月，涤纶总产能较上一年新增近70万吨

#### ●原料市场支撑 PTA盘面持续走高（11月）

11月以来，受上游原料市场支撑，PTA期价在行情探底后持续走高，11月PTA期价表现不错，主力合约月末结算价在7650元—7750元/吨之间。现货市场较为平淡且有疲软回调走势，现期价格走势存在分歧，11月末PTA现货华东市场结算价在8450元/吨左右。

#### ●我国年产26万吨聚碳酸酯项目在天津开工

我国最大的聚碳酸酯项目——中国沙特年产26万吨聚碳酸酯项目，日前在天津滨海新区中沙(天津)石化有限公司奠基。

#### ●补涨意愿强烈 PTA期价大幅上扬

#### ●化纤企业遭遇市场低迷 差异路线仍是市场亮点

#### ●新形势下再生化学纤维行业面临的机遇和挑战

#### ●未来五年PBT产需强劲

聚对苯二甲酸丁二醇酯(PBT)聚酯纤维凭借优良性能，受到了人们的关注，并被广泛应用到各个领域。因此，投资PBT成为近年来国内很多企业的选择。而国内PBT近年来需求持续上升又

为投资创造了良好的条件

- 四川辉腾芳纶III关键技术获突破
- 逸盛PTA主装置一次开车成功
- 日本东丽开发低染色能耗的聚酯长纤维
- 新乡化纤获河南工业行业突出贡献奖
- 四川维尼纶厂建成高水平维纶短纤装置
- PX：聚酯涤纶行情的“救命稻草”？
- PX供应不足导致PTA价格上涨
- PTA和橡胶商品属性有强弱 跨品种套利机会凸显
- 端小平：推进全国化纤标准化技术委员会建设
- 海虹化纤：“筑巢引凤”解困境
- 胡广敏：中国化纤不缺技术缺发展模式
- 媒体称大连PX项目复产近一年 严禁员工泄露消息  
据了解，此前迫于压力停工的大连 PX 项目也低调复产，并称符合市政府的规划。在停与建的博弈中，一些居民试图获得关于 PX 项目的信息，却并不顺
- 碳纤维高档化势在必行
- 波兰科学家新发明用糖制造聚酰胺方法
- 上海海事大学合作研发酚醛填充纤维增强复合材料



## 2、涤纶 DTY 商品情报

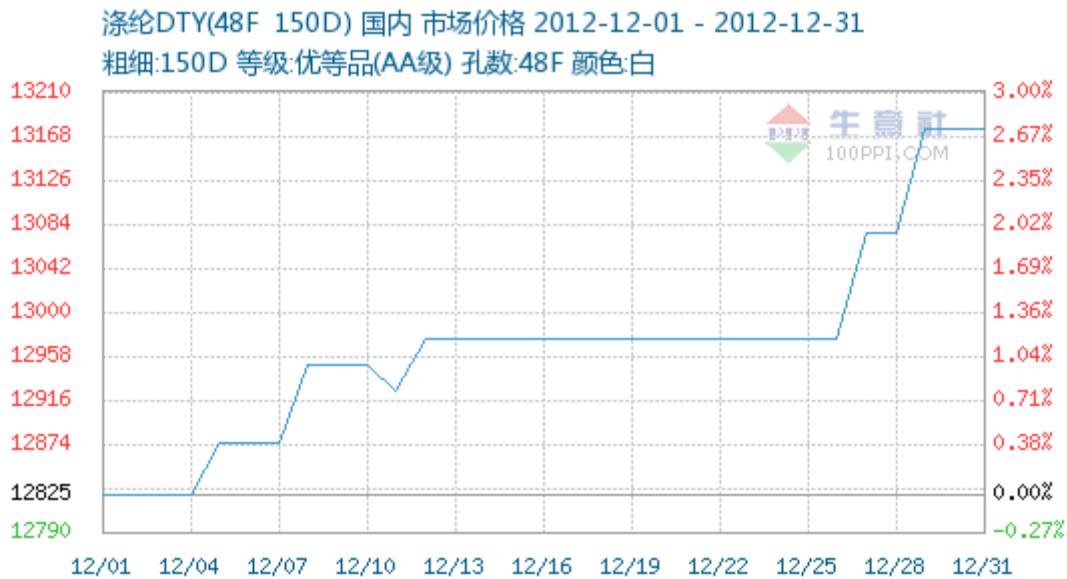

### ●涤纶短纤：应对新产能格局之变

经历了长达6年的扩能低潮期之后，2012年，涤纶短纤行业迎来了新产能投产高峰，全年新增涤纶产能共计百万吨左右，除去改造的涤纶旧产能以及部分不可能再重启的淘汰产能，截至2012年11月，涤纶总产能较上一年新增近70万吨

### ●原料市场支撑 PTA盘面持续走高（11月）

11月以来，受上游原料市场支撑，PTA期价在行情探底后持续走高，11月PTA期价表现不错，主力合约月末结算价在7650元—7750元/吨之间。现货市场较为平淡且有疲软回调走势，现期价格走势存在分歧，11月末PTA现货华东市场结算价在8450元/吨左右。

### ●端小平：推进全国化纤标准化技术委员会建设

### ●海虹化纤：“筑巢引凤”解困境

### ●闽商投资16亿元建设黄石西塞山区化纤项目

### ●胡广敏：中国化纤不缺技术缺发展模式

### ●碳纤维高档化势在必行

### ●波兰科学家新发明用糖制造聚酰胺方法

### ●上海海事大学合作研发酚醛填充纤维增强复合材料

### ●纺织品出口低速增长

在此背景下，加之面对人民币升值、劳动力成本上涨、生产要素价格高企的诸多影响，中国

纺织品服装对外贸易继 2008 年全球金融危机后再次陷入低速增长期，全年(截至 10 月)仅增长 2%

### 3、涤纶 POY 商品情报

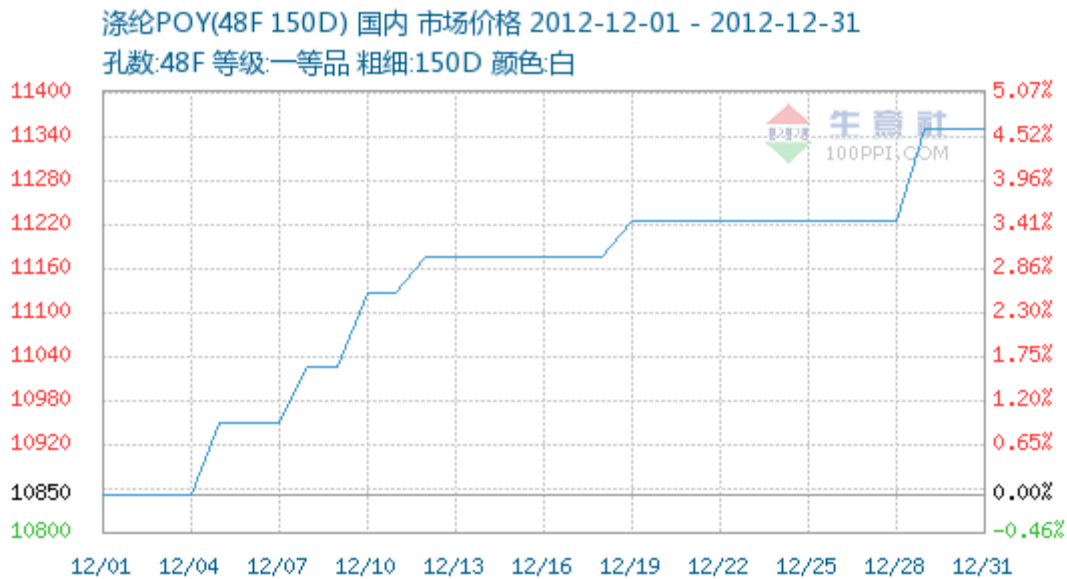

#### ●涤纶短纤：应对新产能格局之变

经历了长达 6 年的扩能低潮期之后，2012 年，涤纶行业迎来了新产能投产高峰，全年新增涤纶产能共计百万吨左右，除去改造的涤纶旧产能以及部分不可能再重启的淘汰产能，截至 2012 年 11 月，涤纶总产能较上一年新增近 70 万吨

#### ●原料市场支撑 PTA 盘面持续走高（11 月）

11 月以来，受上游原料市场支撑，PTA 期价在行情探底后持续走高，11 月 PTA 期价表现不错，主力合约月末结算价在 7650 元—7750 元/吨之间。现货市场较为平淡且有疲软回调走势，现期价格走势存在分歧，11 月末 PTA 现货华东市场结算价在 8450 元/吨左右。

#### ●化纤陷盈利低谷 明年迎曙光

2012 年，化纤行业步入盈利低谷。分析人士认为，第四季度行业出现好转迹象，预计整体业绩环比可能会减亏，但全年总体状况仍不乐观。2013 年新增产能投放的力度将会减小，再加上需求逐步好转，行业最艰难的时期即将过去，并迎来缓慢复苏的阶段。

#### ●碳纤维高档化势在必行

#### ●阳离子丝价格行情参考--盛泽市场(12.25)

阳离子丝价格行情参考--盛泽市场

#### ●特种纤维复合丝行情--盛泽化纤市场(12.25)

特种纤维复合丝行情--盛泽化纤市场

#### ●涤纶POY价格行情-盛泽嘉兴两地市场(12.25)

涤纶 POY 价格行情-盛泽嘉兴两地市场

- 涤纶行情参考--钱清中国轻纺原料城(12.26)  
涤纶行情参考--钱清中国轻纺原料城
  
- 上海海事大学合作研发酚醛填充纤维增强复合材料
  
- 涤纶长丝价格行情--辽宁西柳市场(12.26)  
涤纶长丝价格行情--辽宁西柳市场
  
- 国内各类化纤原料价格行情每日点评(12.26)
  
- 国内各类化纤原料价格行情快报/点评(12.26)
  
- 差别化纤维行情动态--盛泽化纤市场(12.26)

#### 4、涤纶短纤商品情报

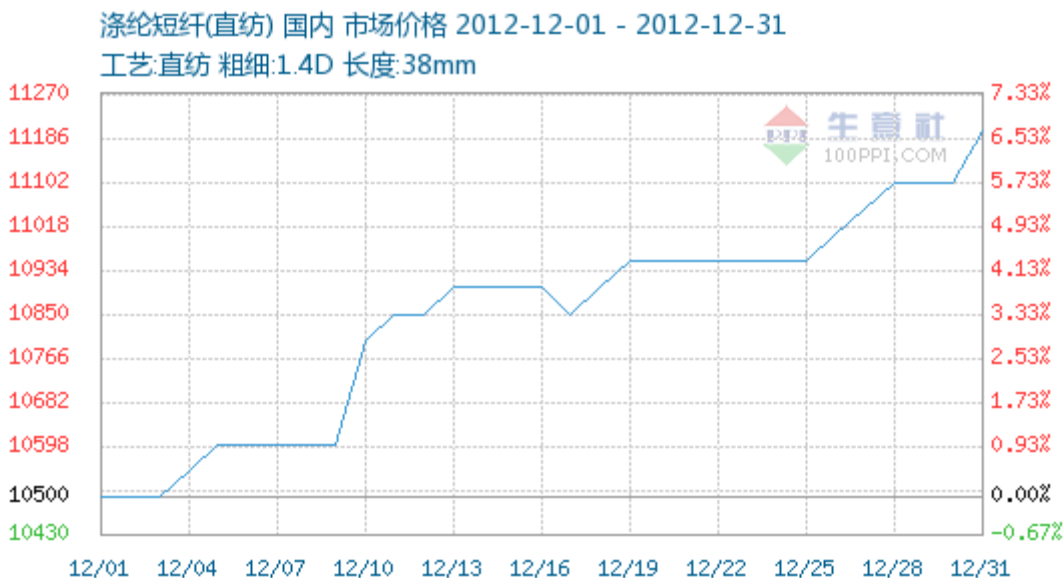

- 涤纶短纤价格行情-浙江市场(12.3)
- 涤纶短纤价格行情-浙江市场(12.4)
- 涤纶短纤价格行情-浙江市场(12.5)
- 涤纶短纤价格行情-浙江市场(12.6)
- 涤纶短纤价格行情-浙江市场(12.10)
- 涤纶短纤价格行情-浙江市场(12.11)
- 涤纶短纤价格行情-浙江市场(12.12)
- 涤纶短纤价格行情-浙江市场(12.13)
- 涤纶短纤价格行情-浙江市场(12.14)
- 涤纶短纤价格行情-浙江市场(12.18)
- 涤纶短纤价格行情-浙江市场(12.19)
- 涤纶短纤价格行情-浙江市场(12.20)
- 涤纶短纤价格行情-浙江市场(12.21)

- 涤纶短纤价格行情-浙江市场(12.24)
- 涤纶短纤价格行情-浙江市场(12.26)
- 涤纶短纤价格行情-浙江市场(12.27)
- 涤纶短纤价格行情-浙江市场(12.28)
- 涤纶短纤价格行情-浙江市场(12.31)

## 5、PET 商品情报

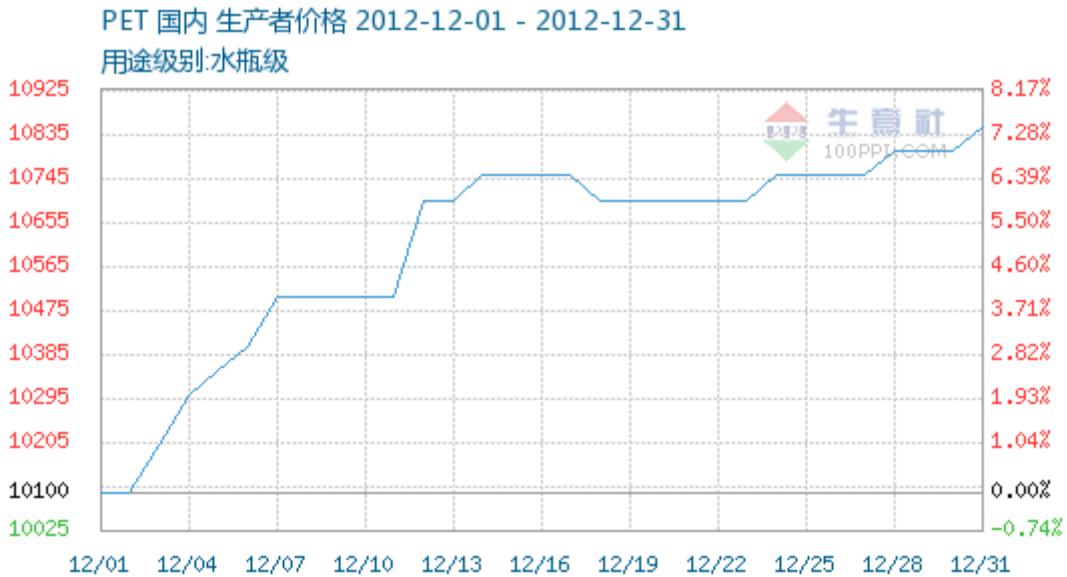

### ●12月3日海南盛之业PET瓶片出厂报价上调

海南盛之业产能为 22 万吨/年聚酯瓶片装置运行正常，装置开工负荷八成左右，日产 400 多吨，近期销售情况尚可，目前水瓶料出厂报价执行 10300 元/吨短途送到，较前期上调 100 元/吨，厂家货源尚可，实际成交价格优惠 100 元/吨左右。

### ●12月3日江阴澄高PET瓶片出厂报价上调

江阴澄高包装材料有限公司年产能在 28 万吨/年聚酯瓶片装置运行再次平稳，日产 500 吨左右，近期销售情况一般，厂家库存尚可，目前水瓶片出厂报价执行 10100 元/吨(含税)，较前期上调 100 元/吨。厂家货源尚可，实际成交可商谈。

### ●12月3日厦门腾龙聚酯PET瓶片出厂报价上调

厦门腾龙产能为 22 万吨/年聚酯瓶片装置 10 月 15 日起停车检修，厂家库存正常销售，其中 30%-40%远销海外，其中亚洲销量占 1/4，欧美等其他地区销量占 3/4，近期销售情况一般，目前水瓶级、热灌装瓶片出厂报价执行 10250 元/吨自提，碳酸瓶片出厂报价 10350 元/吨，较前期上调 50 元/吨。厂家货源尚可，实际成交价格有 100-200 元/吨左右优惠。

### ●12月3日浙江恒逸PET瓶片产销动态

浙江恒逸集团有限公司产能为 20 万吨/年的聚酯瓶片装置运行正常，日产 700 吨左右，近期销售情况一般，厂家库存正常，目前水瓶、油瓶、热灌装瓶片出厂报价 10000 元/吨短途送到(含税)，碳酸级瓶片出厂报价 10000 元/吨(含税)。厂家货源尚可，实际成交价格可商谈。

### ●12月4日宁波SK振邦PET瓶片出厂报价上调

宁波 SK 振邦化学有限公司聚酯瓶片装置运行平稳，近期销售情况一般，厂家库存尚可，目前水瓶级聚酯切片出厂报价执行 10100 元/吨含税，碳酸瓶片出厂报价 10200 元/吨含税，较前期上调 100 元/吨。厂家货源尚可，实际成交价格优惠 50-100 元/吨左右。

●12月4日江苏三房巷PET瓶片出厂报价上调

江苏三房巷集团年产能 120 万吨聚酯装置 5 条生产线运行正常，近期销售情况尚可，厂家库存正常，目前 PET 瓶级瓶片出厂报价执行 10200 元/吨，碳酸级 PET 瓶片出厂报价在 10200 元/吨，较前期上调 100 元/吨。厂家货源尚可，实际成交可商谈。

●12月4日江阴澄高PET瓶片出厂报价上调

江阴澄高包装材料有限公司年产能 28 万吨/年聚酯瓶片装置运行正常，日产 500 吨左右，近期销售情况尚可，厂家库存正常，目前水瓶片出厂报价执行 10200 元/吨(含税)，较前期上调 100 元/吨。厂家货源尚可，实际成交可商谈。

●12月5日海南盛之业PET瓶片出厂报价上调

海南盛之业产能为 22 万吨/年聚酯瓶片装置运行正常，装置开工负荷八成左右，日产 400 多吨，近期销售情况尚可，目前水瓶料出厂报价执行 10500 元/吨短途送到，较前期上调 200 元/吨，厂家货源尚可，实际成交价格优惠 100 元/吨左右。

●12月6日广州泛亚PET瓶片产销动态

广州泛亚年产能 30 万吨聚酯瓶片装置两条线运行，近期销售情况一般，厂家库存尚可，目前水瓶级 PET 出厂报价执行 10450 元/吨，热灌装瓶片出厂报价 10450 元/吨，碳酸级瓶片出厂报价 10550 元/吨(含税)。实际成交一单一谈为主。

●12月6日五粮液PET瓶片产销动态

五粮液年产能 15 万吨聚酯装置运行平稳，产品部分自用，少量外销，目前水瓶级 PET 出厂报价 11100 元/吨，热灌装级瓶片出厂报价在 11200 元/吨，碳酸级瓶片出厂报价 11300 元/吨(现金)。厂家货源充足，实际成交可商谈。

●12月6日浙江欧亚BOPET价格报道

浙江欧亚公司生产镀铝膜、印刷膜。出厂报价企稳，12U 普通膜大单 11200 元/吨，成交商谈为主。

●SABIC新型树脂首用于汽车前翼子板

沙特基础工业公司(SABIC)旗下的创新塑料业务部门日前宣布，SABIC 新一代 NORYL GTX989 树脂将首次应用于三菱汽车公司的 2013 款 Outlander 运动版跨界车的前翼子板。

●中国本土汽车制造商致力提高车用塑料含量

尽管中国汽车市场的规模已在 2009 年赶超了美国，但要说到车用塑料，中国仍远远落后于发达国家。

●本土汽车制造商携手塑料供应商组建轻量化技术联盟

一群跨国树脂供应商和中国车企最近组建了一个技术联盟，旨在提高本土品牌汽车中的塑料含量，希望缩小与国外的差距，并提高本土品牌汽车的燃油效率。

●荷兰：通过生物塑料创新打造绿色化学之国

荷兰政府正在投入重金把荷兰打造成生物基经济体，力争到 2050 年荷兰能成为举世闻名的“绿色化学之国”。来自各行各业的领导者在年初的时候齐聚荷兰小城 Wageningen，共同探讨生物塑料方面的创新。



●日本帝人在华开展纤维再生业务

据报道，日本帝人公司开始在中国开展聚酯纤维的再生业务。这是在世界范围内初次将该公司研发的“化学再生”技术投入使用。帝人将在中国当地回收旧衣物及制衣工厂的纤维屑，然后再将其还原为和新产品同样的纤维。在中国这个纤维大国，随着环保意识的增强，对“环保纤维”的需求预计也会逐步增大。

●塑料占领世界 终结白色向绿色行进

在人类近代史中，恐怕鲜有物质如塑料一般，能如此深入、彻底地融入大众生活的每个环节中。大到飞机、汽车、轮船，小到吸管、油漆、包装盒，其中都少不了塑料的身影。而这些，还只是“塑料军团”的极小一部分。

●我国塑料管道行业进入发展“黄金时代”

近年来，在我国宏观经济快速发展的拉动下，我国塑料管道行业得到了高速的发展。有数据显示，2011年我国塑料管道的总产量达1000万吨。预计到2015年我国塑料管道生产总量约为1320万吨。在全国各类管道市场中的占有率超过五成以上，相信未来我国塑料管道行业将迎来快稳发展。

●12月7日厦门腾龙聚酯PET瓶片出厂报价上调

厦门腾龙产能为22万吨/年聚酯瓶片装置10月15日起停车检修，厂家库存正常销售，其中30%-40%远销海外，其中亚洲销量占1/4，欧美等其他地区销量占3/4，近期销售情况一般，目前水瓶级、热灌装瓶片出厂报价执行10700元/吨自提，碳酸瓶片出厂报价10800元/吨，较前期上调400元/吨。厂家货源尚可，实际成交价格有100-200元/吨左右优惠。

●12月7日广州泛亚PET瓶片出厂报价上调

广州泛亚年产能30万吨聚酯瓶片装置两条线运行，近期销售情况一般，厂家库存尚可，目前水瓶级PET出厂报价执行10600元/吨，热罐装瓶片出厂报价10600元/吨，碳酸级瓶片出厂报价10700元/吨(含税)，均较前期上调150元/吨。实际成交一单一谈为主。

●12月7日江阴澄高PET瓶片出厂报价上调

江阴澄高包装材料有限公司年产能28万吨/年聚酯瓶片装置运行平稳，日产500吨左右，近期销售情况正常，厂家库存低位，目前水瓶片出厂报价执行10300元/吨(含税)，较前期上调100元/吨。厂家货源尚可，实际成交可商谈。

●12月10日江苏三房巷PET瓶片出厂报价上调

江苏三房巷集团年产能120万吨聚酯装置5条生产线运行正常，近期销售情况尚可，厂家库存适中，目前PET瓶级瓶片出厂报价执行10400元/吨，碳酸级PET瓶片出厂报价在10400元/吨，较前期上调200元/吨。厂家货源充足，实际成交可商谈。

●12月10日宁波SK振邦PET瓶片出厂报价上调

宁波SK振邦化学有限公司聚酯瓶片装置运行平稳，近期销售情况一般，厂家库存尚可，目前水瓶级聚酯切片出厂报价执行10400元/吨含税，碳酸瓶片出厂报价10500元/吨含税，较前期上调100元/吨。厂家货源尚可，实际成交价格优惠50-100元/吨左右。

●12月12日辽阳石化PET瓶片出厂报价上调

辽阳石化产能 10 万吨/年聚酯装置运行正常，近期销售情况尚可，厂家库存正常，目前瓶级切片报价执行 10300 元/吨左右(含税价)，热灌装价格执行 10400 元/吨(含税价)，较前期上调 400 元/吨，厂家货源尚可，实际成交价格可商谈。

●12 月 12 日广州泛亚PET瓶片出厂报价上调

广州泛亚年产能 30 万吨聚酯瓶片装置两条线运行，近期销售情况一般，厂家库存尚可，目前水瓶级 PET 出厂报价执行 10800 元/吨，热灌装瓶片出厂报价 10800 元/吨，碳酸级瓶片出厂报价 10900 元/吨(含税)，均较前期上调 200 元/吨。实际成交一单一谈为主。

●12 月 13 日海南盛之业PET瓶片产销动态

海南盛之业产能为 22 万吨/年聚酯瓶片装置运行正常，装置开工负荷八成左右，日产 400 多吨，近期销售情况正常，目前水瓶料出厂报价执行 10800 元/吨短途送到，厂家货源尚可，实际成交价格优惠 100 元/吨左右。

●12 月 13 日五粮液PET瓶片产销动态

五粮液年产能 15 万吨聚酯装置运行正常，产品部分自用，少量外销，目前水瓶级 PET 出厂报价 11300 元/吨，热灌装级瓶片出厂报价在 11400 元/吨，碳酸级瓶片出厂报价 11500 元/吨(现金)。厂家货源一般，实际成交可商谈。

●智能塑料瓶回收机亮相北京地铁

一款新型的饮料瓶回收机 12 日入驻北京地铁十号线，市民投入最少 20 个饮料瓶，就能免费乘坐一次地铁。

●可口可乐与百事可乐打响生物塑料争夺战

作为全球知名的饮料巨头，可口可乐和百事可乐紧随环保大潮，接连推出植物基可再生塑料瓶，在环保领域争夺市场。

●改性塑料需求稳定 创新技术推动发展

随着人民生活水平的大幅提升和技术手段的改进，国内“以塑代钢”、“以塑代木”将成为一种趋势。改性塑料行业作为塑料加工行业类中发展最快而且发展很具潜力的一个子类行业，预计在未来 5 年，我国总的市场需求量仍将保持 10% 以上的增长率。

●生物基PET使用计划推动生物塑料需求增长

全球生物塑料年需求量目前保持在大约 100 万吨，但预计到 2016 年将达到 600 万吨。相比 2.6 亿吨的全球树脂总产量，这一数字实在是微不足道。但生物塑料在某些塑料细分市场上仍在日益占据重要的比重，特别是 PET 饮料瓶，这要归功于大型软饮料生产商积极推进对生物基 PET 的使用计划。

●SABIC板材挤出线产品改善材料性能

日前，Rottne Industry AB 公司需要一种高性能的采光材料来制造采伐机械和传送装置的挡风玻璃和窗户，于是向 SABIC 的创新塑料业务部寻求支持。

●巴斯夫建筑节能经验技术被广泛应用

巴斯夫在建筑节能和市政废物管理方面的技术和经验将被用于住房和城乡建设部(武进)绿色建筑产业集聚示范区的建设。该示范区是全国第一个由住房和城乡建设部授牌的绿色建筑产业集

聚示范区，旨在为全国绿色建筑产业树立典范。

●12月14日江阴澄高PET瓶片产销动态

江阴澄高包装材料有限公司年产能在28万吨/年聚酯瓶片装置运行平稳，日产500吨左右，近期销售情况尚可，厂家库存正常，目前水瓶片出厂报价执行10600元/吨(含税)。厂家货源尚可，实际成交可商谈。

●12月18日厦门腾龙聚酯PET瓶片出厂报价上调

厦门腾龙产能为22万吨/年聚酯瓶片装置10月15日起停车检修，厂家库存正常销售，其中30%-40%远销海外，其中亚洲销量占1/4，欧美等其他地区销量占3/4，近期销售情况一般，目前水瓶级、热灌装瓶片出厂报价执行10900元/吨自提，碳酸瓶片出厂报价11000元/吨，较前期上调100元/吨。厂家货源尚可，实际成交价格有100-200元/吨左右优惠。

●12月19日上海远纺PET瓶片产销动态

上海远纺产能60万吨/年聚酯装置运行正常，装置开工率60%左右，日产1600吨左右，近期销售情况一般，厂家库存适中，目前水瓶级、热灌装瓶片出厂报价执行10900元/吨，碳酸瓶片出厂报价11100元/吨，(短途送到价)

●12月19日江苏三房巷PET瓶片产销动态

江苏三房巷集团年产能120万吨聚酯装置5条生产线运行平稳，近期销售情况尚可，厂家库存正常，目前PET瓶级瓶片出厂报价执行10700元/吨，碳酸级PET瓶片出厂报价在10700元/吨。厂家货源尚可，实际成交可商谈。

●12月20日宁波SK振邦PET瓶片出厂报价上调

宁波SK振邦化学有限公司聚酯瓶片装置运行正常，近期销售情况尚可，厂家库存正常，目前水瓶级聚酯切片出厂报价执行10700元/吨含税，碳酸瓶片出厂报价10800元/吨含税，较前期上调100元/吨。厂家货源尚可，实际成交价格优惠50-100元/吨左右。

●12月20日江苏三房巷PET瓶片出厂报价上调

江苏三房巷集团年产能120万吨聚酯装置5条生产线运行平稳，近期销售情况尚可，厂家库存正常，目前PET瓶级瓶片出厂报价执行10800元/吨，碳酸级PET瓶片出厂报价在10800元/吨，上调100元/吨。厂家货源尚可，实际成交可商谈。

●12月20日常州钟恒BOPET价格动态

常州钟恒公司年生产能力为2.5万吨，德国布鲁克纳BOPET生产线，生产线净幅宽8.2米，目前正常生产，报价基本稳定，12 $\mu$ 包装膜13200元/吨，烫金膜14000元/吨，转移膜14300元/吨，成交商谈。

●生产商提议上调墨西哥1月PET价格

市场人士周二表示，一墨西哥聚对苯二甲酸乙二醇酯(PET)生产商已经宣布继11月至12月价格持平后，1月国内价和出口价上调5美分/磅(合110美元/吨或84欧元/吨)。

●朗盛轻量化材料可推动汽车可持续发展

根据一项由特殊化学品集团朗盛公司委托中国汽车技术研究中心(CATARC)实施的调研显示，轻量化材料和绿色轮胎能切实可行地推动汽车行业的可持续发展。

●五粮液集团剥离塑料制品业务 实现优化多元

日前，西南联合产权交易所披露的一则股权转让公告显示，五粮液集团将转让以塑料制品生产为主导的中外合资企业普什宝枫，这意味着五粮液正在加速实施“优化多元”战略。

●12月21日广州泛亚PET瓶片产销动态

广州泛亚年产能30万吨聚酯瓶片装置两条线平稳运行，近期销售情况尚可，厂家库存正常，目前水瓶级PET出厂报价执行10800元/吨，热罐装瓶片出厂报价10800元/吨，碳酸级瓶片出厂报价10900元/吨(含税)。实际成交一单一谈为主。

●12月21日海南盛之业PET瓶片出厂报价下调

海南盛之业产能为22万吨/年聚酯瓶片装置运行平稳，装置开工负荷7-8成左右，日产400多吨，近期销售情况尚可，目前水瓶料出厂报价执行10700元/吨短途送到，下调100元/吨，厂家货源充足，实际成交价格优惠100元/吨左右。

●12月24日五粮液PET瓶片产销动态

五粮液年产能15万吨聚酯装置运行正常，产品部分自用，少量外销，目前水瓶级PET出厂报价11300元/吨，热灌装级瓶片出厂报价在11400元/吨，碳酸级瓶片出厂报价11500元/吨(现金)。厂家货源尚可，实际成交可商谈。

●12月24日江阴澄高PET瓶片产销动态

江阴澄高包装材料有限公司年产能在28万吨/年聚酯瓶片装置运行平稳，日产500吨左右，近期销售情况正常，厂家库存适中，目前水瓶片出厂报价执行10600元/吨(含税)。厂家货源尚可，实际成交可商谈。

●普立万收购复合材料公司-Glasforms

特种聚合物提供商普立万公司近日宣布，收购美国玻纤增强和碳纤增强聚合物制造商Glasforms公司。Glasforms将整合并入普立万特种产品平台。

●宁波外贸企稳回升 上月进出口环比增3.4%

宁波市进出口业务正在逐步企稳回升，尽管外贸进入低增长轨道，但外贸企业致力于转型升级，高新技术产品出口和附加值较高的机电商品出口保持稳定增长，民营企业外贸表现抢眼，连续21月增长。

●12月25日浙江恒逸PET瓶片产销动态

浙江恒逸集团有限公司产能为20万吨/年的聚酯瓶片装置运行平稳，日产650吨左右，近期销售情况尚可，厂家库存正常，目前水瓶、油瓶、热灌装瓶片出厂报价10700元/吨短途送到(含税)，碳酸级瓶片出厂报价10700元/吨(含税)。厂家货源尚可，实际成交价格可商谈。

●预计2013年全球经济将增长3.5%

由社会科学文献出版社出版的《2013年世界经济形势分析与预测》(世界经济黄皮书)24日在京发布。中国社会科学院世界经济与政治研究所专家预计，2013年世界经济增速与2012年相比不会出现太大波动，按购买力平价计算的增长率为3.5%。

●日本开发出树脂品种瞬间识别技术

日经 BP 社报道，三菱电机和岛津制作所于 12 月 19 日宣布，共同开发出了“再利用树脂高精度成分识别技术”，能够在废旧家电循环再利用工序中以 99% 以上的精度瞬间识别出回收的树脂的品种。

●国家将重点攻关废塑料橡胶再生利用技术

废旧机电产品和塑胶资源综合利用关键技术与装备开发”重大项目是国家首次将再生资源综合利用纳入科技支撑计划，将大力促进废旧资源利用行业的节能减排，推动循环经济发展。

●超薄塑料袋死灰复燃 “限塑令”执行效力待提高

相关机构调查发现，“限塑令”实施 4 周年有余，但以“限塑”来减少白色污染的作用微乎其微。之前已死掉的超薄塑料袋生产企业多又卷土重来。

●普立万收购复合材料公司Glasforms

特种聚合物提供商普立万公司近日宣布，收购美国玻纤增强和碳纤增强聚合物制造商 Glasforms 公司。Glasforms 将整合并入普立万特种产品平台。

●塑料厂起火 烧了五小时

12 月 25 日上午 8 时许，随着“嘭”一声响，位于长安区马王街办大原村的亚新塑料制品有限公司顿时变成火海。消防队出动 14 辆消防车，耗时 4 个多小时控制住火势。2000 余平方米工厂变成废墟，好在未有人员伤亡。

●12 月 26 日厦门腾龙聚酯PET瓶片产销动态

厦门腾龙产能为 22 万吨/年聚酯瓶片装置运行正常，厂家 30%-40% 远销海外，其中亚洲销量占 1/4，欧美等其他地区销量占 3/4，近期销售情况一般，目前水瓶级、热灌装瓶片出厂报价执行 10900 元/吨自提，碳酸瓶片出厂报价 11000 元/吨。厂家货源尚可，实际成交价格有 100-200 元/吨左右优惠。

●12 月 26 日海南盛之业PET瓶片出厂报价上调

海南盛之业产能为 22 万吨/年聚酯瓶片装置运行正常，装置开工负荷 7-8 成左右，日产 400 多吨，近期销售情况尚可，目前水瓶料出厂报价执行 10700 元/吨短途送到，上调 100 元/吨，厂家货源尚可，实际成交价格优惠 100 元/吨左右。

●12 月 26 日PET瓶片出口现货市场行情平淡

●澳大利亚对进口塑料采取反倾销措施

大利亚联邦政府将成立反倾销委员会，对进口产品采取严格措施来保护本国的制造业。澳大利亚的塑料产品将受到反倾销措施的保护。

●树脂工艺品企业无奈“薄利多销”

12 月 25 日是圣诞节，在美国、欧洲的许多庭院内外，点缀的光纤圣诞树、树脂太阳能花园灯等在黑夜中熠熠发光；圣诞蜡烛温暖了一年一度的圣诞节。据了解，全球近 90% 的圣诞礼品产自中国，而那些以不饱和树脂为原料的太阳能花园灯、卡通人物等大部分为福建泉州企业所生产。

●高明塑料行业寒冬中逆势增长

今年高明塑料行业企业保持着逆势增长的态势。前日，来自高明塑料行业协会的消息，高明

区内塑料企业今年前 11 月的产值同比增长率均达到了双位数。

●高明塑企抱团争夺市场话语权

本月 21 日，总投资 15 亿元的佛山市塑料制品国际采购中心在高明荷城街道奠基动工，将在 2014 年 5 月建成使用，计划打造成为广东乃至华南地区最大的新材料物料综合性批发交易市场。

●12 月 27 日宁波SK振邦PET瓶片产销动态

宁波 SK 振邦化学有限公司聚酯瓶片装置运行正常，近期销售情况正常，厂家库存尚可，目前水瓶级聚酯切片出厂报价执行 10700 元/吨含税，碳酸瓶片出厂报价 10800 元/吨含税。厂家货源尚可，实际成交价格优惠 50-100 元/吨左右。

●12 月 27 日上海远纺PET瓶片产销动态

上海远纺产能 60 万吨/年聚酯装置运行平稳，装置开工率 70%左右，日产 1500 吨左右，近期销售情况尚可，厂家库存正常，目前水瓶级、热灌装瓶片出厂报价执行 10900 元/吨，碳酸瓶片出厂报价 11100 元/吨，(短途送到价)

●12 月 28 日江苏三房巷PET瓶片出厂报价上调

江苏三房巷集团年产能 120 万吨聚酯装置 5 条生产线运行平稳，近期销售情况尚可，厂家库存正常，目前 PET 瓶级瓶片出厂报价执行 10900 元/吨，碳酸级 PET 瓶片出厂报价在 10900 元/吨，上调 100 元/吨。厂家货源尚可，实际成交可商谈。

●12 月 28 日广州泛亚PET瓶片出厂报价上调

广州泛亚年产能 30 万吨聚酯瓶片装置两条线平稳运行，近期销售情况尚可，厂家库存正常，目前水瓶级 PET 出厂报价执行 10900 元/吨，热罐装瓶片出厂报价 10900 元/吨，碳酸级瓶片出厂报价 11000 元/吨(含税)，较前期上调 100 元/吨。实际成交一单一谈为主。

●12 月 28 日海南盛之业PET瓶片出厂报价上调

海南盛之业产能为 22 万吨/年聚酯瓶片装置运行平稳，装置开工负荷 7-8 成左右，日产 400 多吨，近期销售情况正常，目前水瓶料出厂报价执行 10900 元/吨短途送到，上调 100 元/吨，厂家货源尚可，实际成交价格优惠 100 元/吨左右。

●12 月 31 日宁波SK振邦PET瓶片产销动态

宁波 SK 振邦化学有限公司聚酯瓶片装置运行正常，近期销售情况尚可，厂家库存正常，目前水瓶级聚酯切片出厂报价执行 10800 元/吨含税，碳酸瓶片出厂报价 10900 元/吨含税。厂家货源尚可，实际成交价格优惠 50-100 元/吨左右。

●12 月 31 日江阴澄高PET瓶片产销动态

江阴澄高包装材料有限公司年产能 28 万吨/年聚酯瓶片装置运行正常，日产 500 吨左右，近期销售情况尚可，厂家库存正常，目前水瓶片出厂报价执行 10700 元/吨(含税)。厂家货源尚可，实际成交可商谈。